











the evolution of waterplay



Curve

Item 30016

 dimensions l x w	5,5 m & 5,5 m	18'1" & 18'1"
 product height	1,1 m	3'7"
 product weight	115 kg	254 lbs
 water depth	1,5 m	4'11"
 max. person capacity	6	
 max. load capacity	400 kg	880 lbs
 Order of inflation & pressures		
 Chamber 1	0,075 bar	1,088 psi

Inflation

Aufpumpen / Gonflage / Inflación

Connection

Verbinden / Connector / Connector

Anchoring

Verankerung / Anclage / Anclaje

Cleaning & Storage

Reinigung & Lagerung / Nettoyage & Stockage / Limpieza & Almacenamiento

Repair

Reparatur / Réparation / Reparación

Pictogram explanation

Piktogrammerläuterungen / Explication
Pictogramme / Pictograma Explicación

Warnings

Warnhinweise / Avertissement / Advertencias



scan for full manual

All rights reserved © Wibit Sports GmbH
The content of this document, particularly text, photographs and drawings, is protected by copyright. Wibit Sports GmbH owns exclusive exploitation rights, unless labeled otherwise. A reproduction, even in extracts, is strictly forbidden.

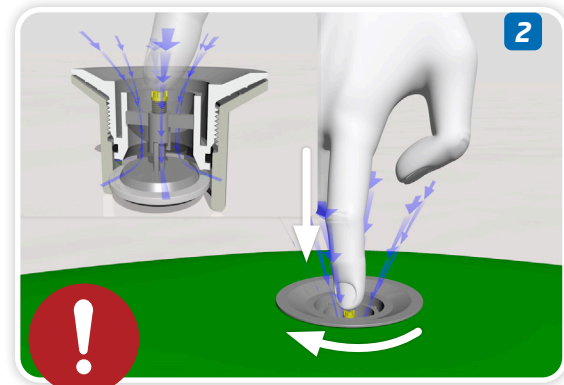

Open all valves!

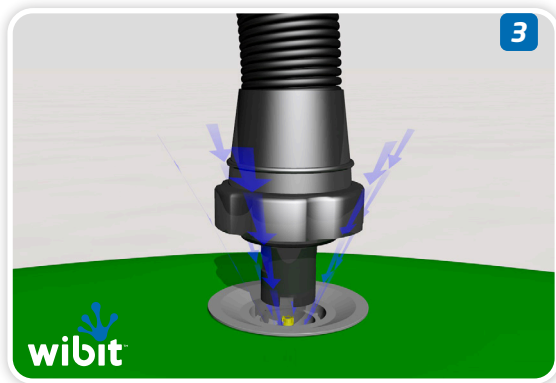

Pressure information on cover

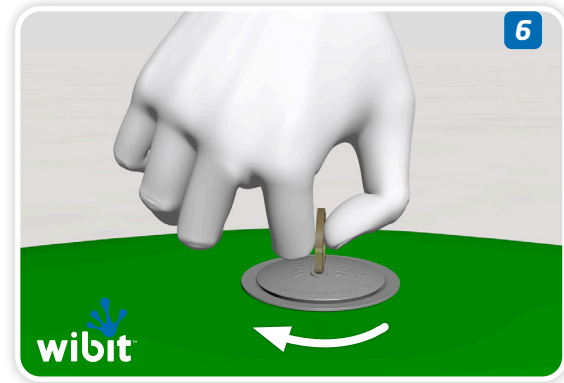
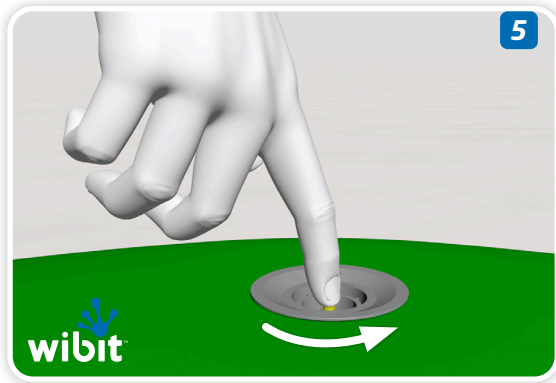

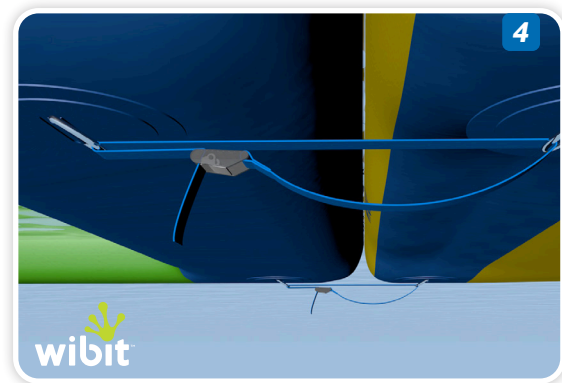
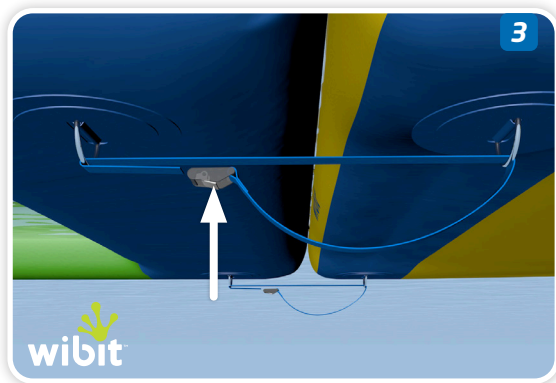
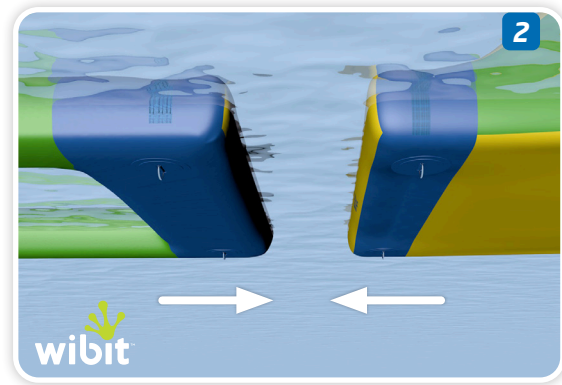
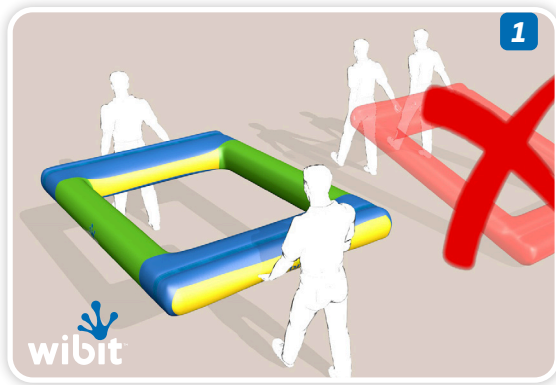



Commercial Pool

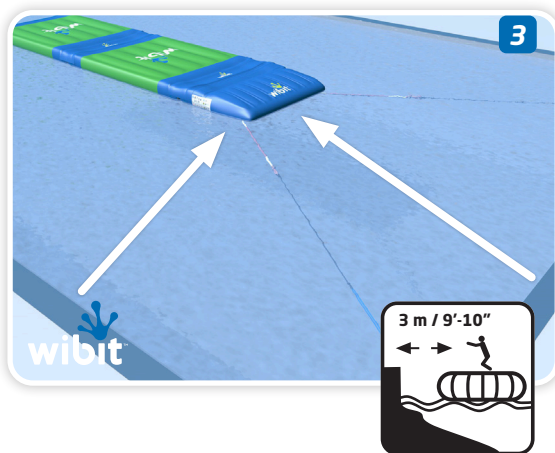
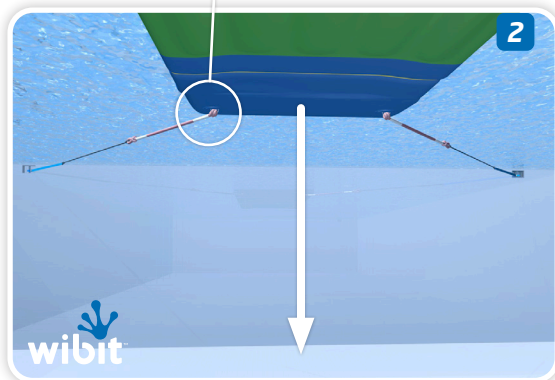
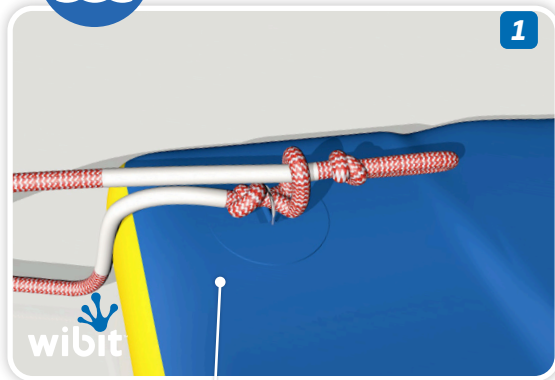

Open Water

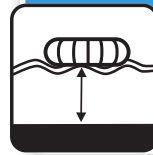
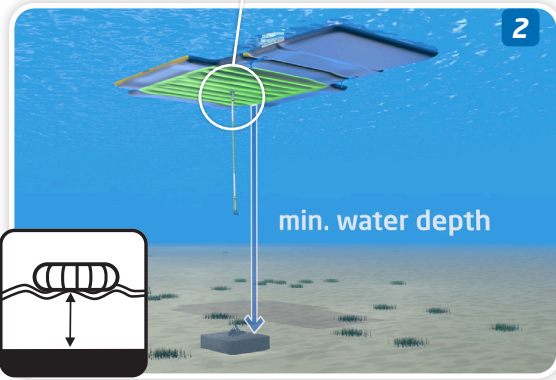
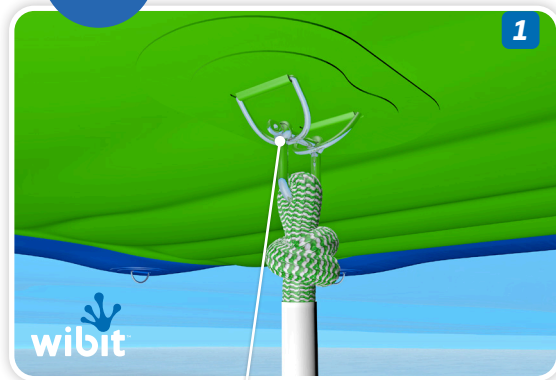

Depth information on cover

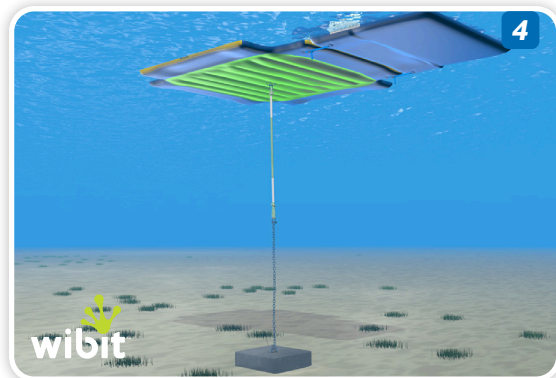
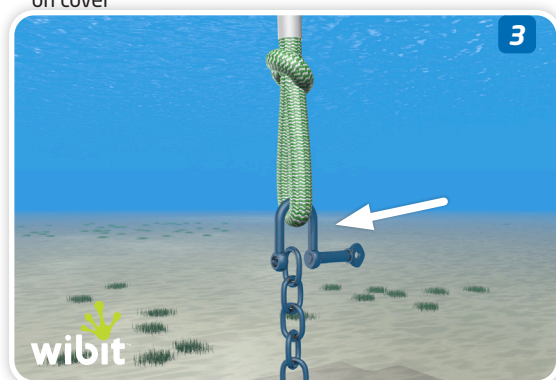

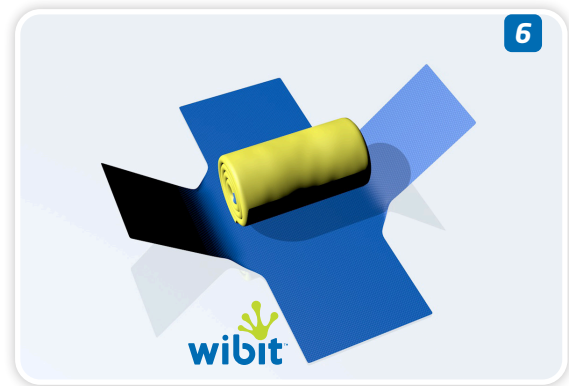
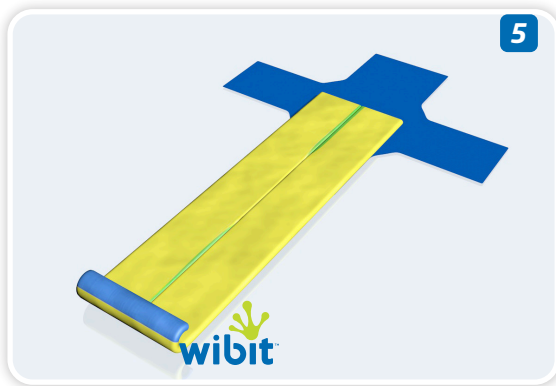
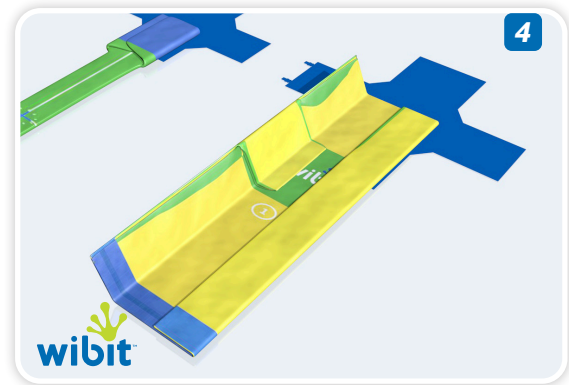
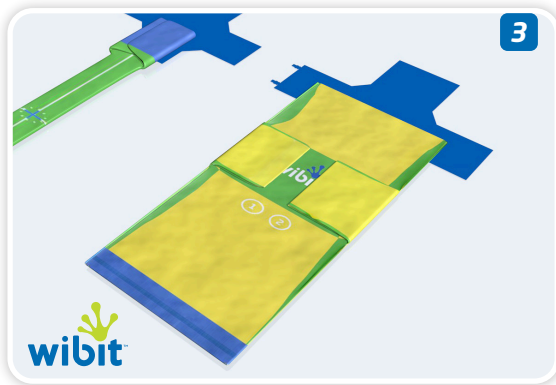
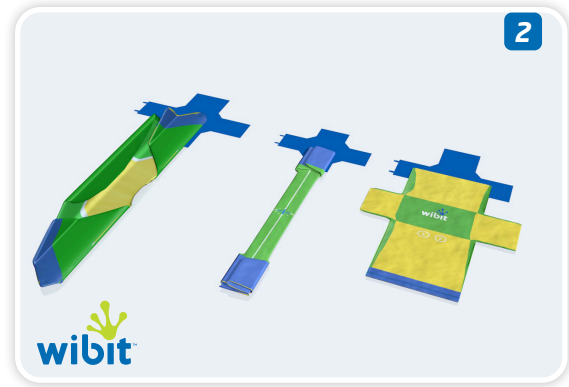
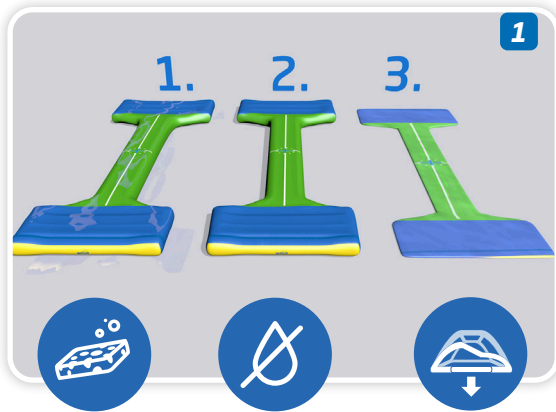

Cleaning & Storage:

Remove mussels, algae etc. with soapy water and a brush or sponge. Clean the product, in particular metallic parts, with clear water before storing. Allow the product to dry completely before storing it in a clean, dry place with low temperature fluctuations. Ensure that the storage location is free from rodents!

Reinigung & Lagerung:

Entfernen Sie Muscheln, Algen etc. mit Seifenwasser und einer Bürste oder einem Schwamm. Reinigen Sie das Produkt, insbesondere metallische Teile vor der Lagerung mit klarem Wasser. Lassen Sie das Produkt vollständig trocknen bevor Sie es an einem sauberen, trockenen Ort mit geringen Temperaturschwankungen einlagern. Vergewissern Sie sich, dass der Lagerort frei von Nagetieren ist!

Nettoyage & Stockage

Enlevez les coquillages, algues etc. avec de l'eau savonneuse et une brosse ou une éponge. Nettoyez le produit, en particulier les pièces métalliques, à l'eau claire avant de le stocker. Laissez le produit sécher entièrement avant de le stocker à un endroit propre et sec où il n'est pas exposé à de fortes fluctuations de température. Assurez-vous que le lieu de stockage est exempt d'animaux rongeurs !

Limpieza & Almacenamiento

Eliminar conchas, algas, etc. con agua jabonosa y un cepillo o una esponja. Limpiar el producto, especialmente las partes metálicas, con agua limpia antes de almacenarlo. Dejar que el producto se seque completamente antes de almacenarlo en un lugar limpio y seco con pocos cambios de temperatura. Asegúrese de que en el lugar de almacenamiento no haya roedores.

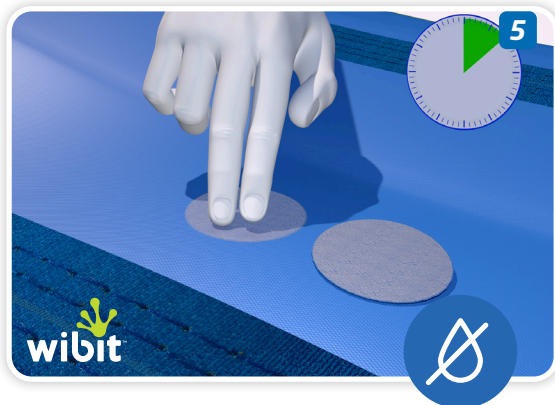
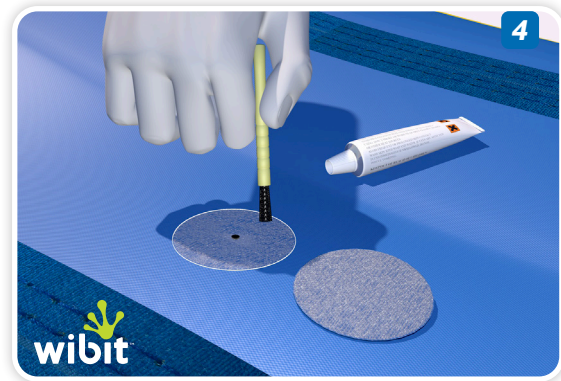
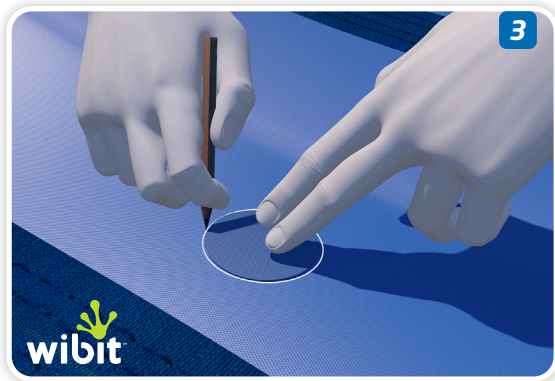

Service center:
 If you need help then please
 contact our service center:
service@wibitsports.com

Service Center:
 Bei Rückfragen stehen wir Ihnen
 jederzeit gerne zur Verfügung
 unter:
service@wibitsports.com

Service center :
 Si vous avez besoin d'aide pour
 remplir le formulaire, n'hésitez pas
 à nous contacter sous :
service@wibitsports.com

Centro de servicio:
 Si Usted necesita ayuda, por favor,
 póngase en contacto con nuestro
 centro de servicio:
service@wibitsports.com



Max. load capacity ...kg/lbs!
Max. Belastungsgewicht ... kg/lbs!
Capacité de chargement maximale ...kg/livres!
¡Capacidad máxima de carga ... kg/lbs!
Capacità max in ... kg/lbs!
最大载重能力 ... kg/lbs !



No diving!
Kein Eintauchen!
Plongeon interdit!
¡Prohibido bucear!
Nessuna immersione!
禁止跳水!



Max. numbers of users (children/adults)!
Max. Anzahl von Nutzern (Kinder/Erwachsene)!
Nombre maximal d'utilisateurs (adultes/enfants)!
¡Número máx. de usuarios (niños/adultos)!
Capienza max di utenti (bambini/adulti)!
最大使用者数量 (儿童/成人) !



No protection against drowning!
Kein Schutz vor Ertrinken!
Pas de protection contre la noyade!
¡No hay protección salvavidas!
Nessuna protezione contro l'annegamento!
无溺水保护 !



Size range: ...to... m/in body height!
Nutzer mit einer Körpergröße von ... bis ... m/in!
Taille des utilisateurs : ... à ... m/in!
¡Tamaño: de ... a ... m/pulgadas altura corporal!
Taglia media: ... a ... m/statura!
尺寸范围: ... 至 ... 米/in 身高!



Swimmers only!
Nur für Schwimmer!
Réservé aux nageurs!
¡Sólo nadadores!
Solo per nuotatori!
仅供游泳者使用 !



Kids size range: ...to... m/in body height!
Kinder mit einer Körpergröße von ...bis ... m/in!
Tailles des enfants : de... à ... m/in!
Intervalo de la altura de los niños: ¡ ... a ... m/pulgadas altura corporal!
Taglia media Bambini: ... a .../statura!
儿童身高范围: ... 至 ...米 /in 高!



Always supervise children in water!
Kinder sollten das Produkt nur unter Aufsicht von Erwachsenen benutzen!
À n'utiliser que sous surveillance!
¡Menores siempre bajo supervisión por un adulto!
Supervisionare sempre i bambini in acqua!
时刻监督水中的儿童 !

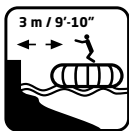

Ensure safe distance to dangerous obstacles ...m/ft!
Sicherheitsabstand zu anderen Objekten von ... m/ft!
Assurez-vous d'une distance de sécurité de minimum ... m par rapport aux obstacles dangereux!
¡Manténgase una distancia de seguridad de ... m/pies a obstáculos peligrosos!
Distanza di sicurezza da ostacoli pericolosi ...m/ft!
确保与危险障碍物之间的安全距离为... 米 /ft !



Read instructions first!
Lesen Sie zuerst die Betriebsanleitung!
Lisez les instructions avant toute utilisation!
¡Lea siempre las instrucciones!
Leggi le istruzioni!
请先阅读说明 !

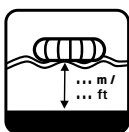

Minimum water depth of ...m/ft required!
Benötigte Mindestwassertiefe von ... m/ft!
Profondeur d'eau minimale de ... m requise!
¡Profundidad mínima necesaria ... m/pies!
Profondità minima dell'acqua di ...m/ft richiesta!
要求最低水深为 ... 米/ft !



Pool use only!
Nur im Schwimmbecken benutzen!
Utilisation en piscine uniquement!
¡Sólo para usar en la piscina!
Solo per uso in piscina!
只能在泳池使用 !



Device provides floating stability!
Produkt ist schwimmstabil!
Flottaison stable!
¡El producto tiene estabilidad al flotar!
Il modulo ha stabilità flottante!
装置具有浮动稳定性!



Don't use when there are offshore winds!
Nicht bei ablandigem Wind gebrauchen!
Ne pas utiliser lorsqu'il y a du vent de terre!
¡No lo use cuando haya vientos fuertes!
Non usare in caso di forte vento!
遇离岸风时禁止使用 !



Device requires balancing!
Produkt ist nicht schwimmstabil, benötigt Ausgleich!
Pas de flottaison stable - équilibre requis!
El producto requiere equilibrio!
装置要求平衡!

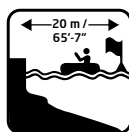

Safe distance to the shore!
Sichere Entfernung zum Ufer!
Distance de sécurité à la rive!
¡Distancia de seguridad a la costa!
Distanza di sicurezza dalla riva!
与岸边的安全距离!

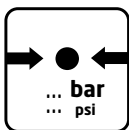

Design working pressure ...bar/psi!
Betriebsluftdruck ... bar/psi!
Pression de gonflage de ... bar/psi!
Presión de trabajo ... bar/psi!
Design della pressione ...bar/psi!
设计工作气压为 ... bar/psi !



Don't use when there are offshore currents!
Nicht bei ablandiger Strömung gebrauchen!
Ne pas utiliser lorsqu'il y a des courants de terre!
¡No lo use cuando la corriente sea fuerte!
Non usare quando ci sono correnti!
遇离岸流时禁止使用 !



Only for children aged 6 years and above (regular products)!
Nur für Kinder ab 6 Jahren (Standardproduktlinie)!
Convient uniquement pour les enfants de plus de 6 ans (gamme standard)!
¡Solo para niños mayores de 6 años (productos estándar)!
Solo per bambini dai 6 anni (prodotti standard)!
仅适用于6岁及6岁以上的儿童 (标准产品) !



Do not swim underneath the structure!
Tauchen Sie nicht unter das Objekt!
Ne pas nager sous la structure!
¡No nade debajo de la estructural!
Non nuotare sotto il parco!
禁止产品底下游泳!



Only for children aged 4 years and above (kids products)!
Nur für Kinder ab 4 Jahren (Kids-Produktlinie)!
Convient uniquement pour les enfants de plus de 4 ans (gamme Kids)!
¡Solo para niños mayores de 4 años (productos infantiles)!
Solo per bambini dai 4 anni (prodotti per bambini)!
仅适用于4岁及4岁以上的儿童 (儿童产品) !



Do not jump if landing area is not clear!
Springen Sie nicht ins Wasser, wenn sich dort Objekte oder Personen befinden!
Ne pas sauter si la zone de réception n'est pas dégagée!
¡No salte si la zona de recepción está ocupada!
Non tuffarsi se l'area di atterraggio non è chiara!
着陆区看不清楚时禁止跳水!

ENGLISH:

- FOR SWIMMERS ONLY!
- Product is stable for swimming!
- Do not exceed the admissible weight load stated on the type label!
- Uneven load distribution of persons or items can cause the product to capsize and must be avoided!
- Do not exceed the maximum number of users at any time as stated on the type label!
- Not suitable for users under 6 years (regular products) or 4 years (kids products)!
- The physique of users must not exceed the limits stated on the type label!
- Before use, always check that the water is sufficiently deep and the surrounding area of 3 m / 9'-10" free from rocks, sandbanks and people.
- Adherence to the prescribed minimum water depth during use is imperative!
- During "indoor use" (e.g. in indoor swimming pools), attention must be paid to a sufficient distance from the ceiling.
- Do not jump onto the product from other objects (e.g. from a springboard or similar) and do not jump from the product onto other objects!
- Swimming under the product is not permitted!
- Do not use in the dark!
- Ensure that the product has the correct air pressure at all times during use. Check the air pressure regularly on extremely hot/cold days!
- Ensure correct anchoring of the product before use!
- Do not use in strong currents or winds!
- Never use the product in strong winds, unsettled waters and thunderstorms. Remove the product from the water and secure in a suitable manner if the wind exceeds "Beaufort 5".
- Do not use the product in waters with natural risks (e.g. sharks, other animals, currents).
- Before all use, check the product for worn, defective or missing parts and replace these.
- The product is not designed as a rescue float and does not offer protection against drowning!
- Parents must supervise children during use!
- Remove necklaces, watches, rings and other sharp items before use!
- Failure to comply with the operating instructions can result in serious risks!
- The operating instructions must be accessible by the supervisory personnel!
- Difficult to mount for non-trained persons! We recommend the use of Wibit Step or a Wibit SUS (step up system) product as a mounting aid!
- The climbing rope must be fixed securely in the envisaged position at all times!
- Loops or similar in the rope must be removed.
- Do not enter or stand in the water in the jumping/safety area!
- Observe the sequence for setting up as per the operating instructions to ensure correct functioning of the product.
- Only one person must slide/jump at the same time!
- Only slide/jump when the safety area is free of persons!
- Sliding position: feet first
- To avoid danger, it is imperative that you follow the instructions of the supervisory personnel.

GERMAN:

- NUR FÜR SCHWIMMER!
- Produkt ist schwimmstabil!
- Überschreiten Sie nicht das zulässige Belastungsgewicht, das auf dem Typenschild angegeben ist!
- Ungleiche Lastenverteilung von Personen oder Ladungen können zum Kentern des Produkts führen und sind zu vermeiden!
- Überschreiten Sie nicht die max. Anzahl der gleichzeitigen Nutzer, die auf dem Typenschild vorgeschrieben ist!
- Nicht für Nutzer unter 6 Jahren (Standardproduktlinie) oder 4 Jahren (Kids-Produktlinie) geeignet!
- Die Körpergröße der Nutzer darf nicht außerhalb des Bereichs liegen, der auf dem Typenschild vorgeschrieben ist!
- Vor jedem Gebrauch prüfen, ob die Wassertiefe ausreichend und der Bereich im Umkreis von 3 m / 9'-10" frei von Felsen, Sandbänken und Personen ist!
- Die vorgeschriebene Mindestwassertiefe muss bei der Nutzung unbedingt eingehalten werden!
- Beim „Indoor-Gebrauch“ (z.B. in Hallenbädern) ist auf einen ausreichenden Abstand zur Decke zu achten!
- Springen Sie nicht von anderen Objekten auf das Produkt (wie z.B. von einem Sprungbrett o.ä.) und springen Sie nicht von dem Produkt auf andere Objekte!
- Das Schwimmen unter dem Produkt ist verboten!
- Kein Gebrauch bei Dunkelheit!
- Stellen Sie sicher, dass das Produkt bei Gebrauch jederzeit über den korrekten Luftdruck verfügt.
An extrem heißen / kalten Tagen den Luftdruck mehrmals prüfen!
- Vergewissern Sie sich über die korrekte Verankerung des Produkts bevor es benutzt wird!
- Nicht bei starker Strömung oder Winden verwenden!
- Benutzen Sie die Produkte niemals bei starken Winden, unruhiger Wasseroberfläche und Gewittern. Entfernen Sie die Produkte aus dem Wasser und sichern Sie in geeigneter Weise, wenn die Windstärke „Beaufort 5“ überschreitet!
- Verwenden Sie das Produkt nicht in Gewässern mit natürlichen Gefahren (z.B. Haie, andere Tiere, Strömungen)!
- Kontrollieren Sie vor jedem Gebrauch das Produkt auf abgenutzte, defekte oder fehlende Teile und ersetzen diese!
- Das Produkt dient nicht als Rettungsinsel und schützt nicht vor dem Ertrinken!
- Der Gebrauch durch Kinder muss unter Aufsicht von Erwachsenen erfolgen!
- Halsketten, Uhren, Ringe und andere scharfen Gegenstände vor Benutzung ablegen!
- Ein Nichtbefolgen der Betriebsanleitung kann zu erheblichen Gefahren führen!
- Die Betriebsanleitung muss dem Aufsichtspersonal zugänglich gemacht werden!
- Schwieriger Aufstieg für ungeübte Personen! Wir empfehlen die Verwendung eines Wibit Step oder Wibit SUS Produkt (Step Up System)!
- Das Kletterseil ist stets sicher in der vorgesehenen Position zu fixieren!
- Schlaufen oder Ähnliches beim Seil sind zu entfernen!
- Im Sprung-/Sicherheitsbereich ist der Aufenthalt im Wasser verboten!
- Die Reihenfolge zum Aufbau in der Gebrauchsanweisung muss beachtet werden, damit eine ordnungsgemäße Funktion des Produkts gewährleistet werden kann!
- Es sollte immer nur eine Person rutschen / springen!
- Erst dann rutschen / springen wenn der Sicherheitsbereich frei von Personen ist!
- Rutschposition: mit den Füßen voran!
- Um Gefahren zu vermeiden, muss den Anweisungen des Aufsichtspersonals unbedingt Folge geleistet werden!

FRENCH :

- RESERVE AUX NAGEURS !
- Le produit est stable pour la nage !
- N'excédez pas le poids de chargement admissible marqué sur l'étiquette !
- Une répartition inégale de la charge de personnes ou d'objets peut causer un chavirement du produit et doit être évitée !
- N'excédez pas le nombre maximal d'utilisateurs à tout moment tel qu'il est indiqué sur l'étiquette du produit !
- Ne convient pas aux utilisateurs de moins de 6 ans (gamme standard) ou 4 ans (gamme Kids) !
- La taille des utilisateurs ne doit pas dépasser les limites indiquées sur l'étiquette du produit !
- Avant utilisation, toujours vérifier que l'eau est suffisamment profonde et que la zone environnante de 3 m/9'-10" est exempte de roches, bancs de sable et de personnes !
- Le respect de la profondeur d'eau minimale durant l'utilisation est impératif !
- Durant l'utilisation en intérieur, (par exemple à l'intérieur d'une piscine), une attention particulière doit être portée pour avoir une distance suffisante par rapport au plafond.
- Ne sautez pas sur le produit à partir d'autres objets (tels que à partir d'un tremplin ou d'équivalents) et ne sautez pas à partir du produit sur d'autres objets !
- Il est interdit de nager sous les modules !
- Ne pas utiliser dans le noir !
- Assurez-vous que le produit a en permanence une pression d'air adéquate durant l'utilisation. Vérifiez la pression de l'air régulièrement durant les jours de chaud/froid !
- Assurez-vous du bon ancrage du produit avant utilisation !
- Ne pas utiliser durant les périodes de forts courants ou de vent !
- Ne jamais utiliser le produit durant de forts vents, de l'eau agitée, et des orages. Enlevez le produit de l'eau et sécurisez-le de manière appropriée si le vent dépasse le niveau 5 de l'échelle de Beaufort.
- Ne pas utiliser le produit dans des eaux avec des risques naturels (c.à.d. requins, autres animaux, courants).
- Avant toute utilisation, vérifiez la conformité et le bon état du produit ou si des pièces manquent, remplacez-les.
- Ce produit n'est pas conçu comme un radeau de survie et ne fournit pas de protection contre la noyade !
- Les adultes doivent surveiller leurs enfants durant l'utilisation !
- Enlevez les colliers, montres, bagues et autres éléments coupants avant utilisation !
- Le non-respect des instructions de fonctionnement peut entraîner de sérieux risques !
- Les instructions de fonctionnement doivent être accessibles au personnel de surveillance !
- L'accès au module est difficile pour des personnes non-entraînées ! Nous vous conseillons d'utiliser Wibit Step ou un produit Wibit SUS (step up system) pour monter au parcours !
- La corde d'escalade doit toujours être fixée de manière sécurisée quelle que soit la position envisagée !
- Les boucles ou équivalents se formant sur la corde doivent être supprimées.
- N'entrez pas et ne stagnez pas dans l'eau dans une zone de saut / de sécurité !
- Respectez la séquence d'installation conformément aux instructions données afin d'assurer un fonctionnement correct du produit.
- Une seule personne peut glisser/sauter en même temps !
- N'effectuez un saut/une glissade que quand la zone de sécurité est libre !
- Position de glissade : pieds à l'avant.
- Pour éviter le danger, il est impératif que vous suiviez les instructions du personnel de surveillance.

SPANISH:

- ¡SÓLO PARA NADADORES!
- ¡El producto es estable para nadar!
- ¡No sobrepase el peso de carga indicado!
- ¡Una distribución desigual del peso o de las personas puede provocar que el producto se vuelque, debe evitarse a toda costa!
- ¡No supere el número máximo de usuarios indicado!
- ¡No adecuado para usuarios menores de 6 años (productos estándar) o de 4 años (productos infantiles)!
- ¡El físico de los usuarios no debe sobrepasar los límites indicados!
- ¡Compruebe que la profundidad del agua es apropiada y que a una distancia de 3 m / 9'-10" no hay rocas, bancos de arena ni gente!
- ¡Durante su uso se debe respetar de manera estricta la profundidad mínima de seguridad!
- ¡En el uso de interior (p.e. piscinas de interior) deberá prestar atención a la distancia del techo!
- ¡No salte a un producto desde cualquier otro objeto ni viceversa (p.e. desde el Trampoline o similar)!
- ¡Nadar por debajo del producto está terminantemente prohibido!
- ¡No usar en la oscuridad!
- ¡Compruebe que el producto tiene la presión del aire adecuada en todo momento! ¡Compruebe la presión del aire regularmente especialmente en días muy fríos/calurosos!
- ¡Antes de su uso, asegúrese de que el producto está bien anclado!
- ¡No lo use cuando haya vientos o corrientes fuertes!
- ¡No use el producto nunca cuando haya viento fuerte, agua picada o tormenta eléctrica. Retire el producto del agua y asegúrelo de una manera adecuada si el viento supera la escala de "Beaufort 5"!
- ¡No use el producto en agua con peligros naturales (p.e. corrientes, tiburones u otros animales)!
- ¡Antes de cada uso, compruebe la presencia de todas las partes del producto, que no haya elementos desgastados o en mal estado, si es necesario sustitúyalos!
- ¡El producto no está diseñado como balsa de salvamento, no sirve de ayuda para mantenerse a flote!
- ¡Los padres deberán vigilar en todo momento a sus hijos!
- ¡Quítese collares, relojes, anillos, y cualquier otro elemento punzante antes del uso!
- ¡Si no sigue estas instrucciones de seguridad, puede resultar en situaciones de peligro!
- ¡El personal de vigilancia deberá disponer de estas instrucciones de manejo!
- ¡Acceso difícil para personas sin las condiciones físicas adecuadas! ¡Recomendamos emplear el Wibit Step o un producto Wibit SUS (step up system) como ayuda para subir a los productos!
- ¡La cuerda de escalada debe fijarse de forma segura en la posición correcta en todo momento!
- ¡Evite que se utilice la cuerda con lazos o nudos!
- ¡No acceda o permanezca en el área de seguridad de una zona de salto al agua!
- ¡Para asegurar un funcionamiento adecuado del producto siga los pasos de instalación así como las instrucciones de manejo!
- ¡Sólo debe saltar/deslizarse una persona a la vez!
- ¡Salte/Deslícese cuando la zona de seguridad esté libre!
- ¡Posición para deslizarse: los pies delante!
- ¡Para evita cualquier riesgo, siga en todo momento las instrucciones del personal de vigilancia!

CHINESE:

- 仅供游泳者使用!
- 游泳时保持产品稳定!
- 禁止超过型号标签上注明的重量载荷! !
- 人员或物品分布不均匀可能使产品侧翻, 必须避免侧翻!
- 禁止超过型号标签上注明的最大使用人数!
- 不适合 6 岁以下 (标准产品) 或 4 岁以下 (儿童产品) 的用户!
- 用户的体格不得超过型号标签上的规定!
- 使用前, 始终检查水深足够, 并且周边 3 米区域不存在岩石、沙丘和人!
- 使用期间必须遵守规定的最低水深!
- “室内使用”期间 (例如, 室内泳池), 必须注意与天花板之间留有足够的安全距离!
- 禁止从其他物体上跳到产品上 (例如, 从跳板或类似物), 禁止从产品上跳到其他物体上!
- 不允许在产品底部游泳!
- 禁止在黑暗中使用产品!
- 确保产品在使用过程中具有正确的气压。在极度炎热/寒冷的天气定期检查气压!
- 使用前确保正确锚定产品!
- 遇强海流或强风时禁止使用产品!
- 绝不在强风、不稳定水域和雷暴雨条件下使用产品。如果风级超过“蒲福 5 级”, 请将产品从水中撤出, 并用适当的方式进行保护!
- 不要在有自然风险 (例如鲨鱼、其他动物、海流) 的水域中使用产品!
- 使用前, 请检查产品是否有磨损、缺陷或缺失零件, 如有请修补或者替换!
- 产品不能用作救援设施, 也不提供溺水保护!
- 家长必须在使用过程中监督孩子!
- 使用前取下项链、手表、戒指等尖锐物体!
- 若未能遵守操作规程, 可能导致严重的危险!
- 操作规程必须放在监督人员可以拿到的地方!
- 未经培训人员难以到达! 我们建议使用维比特 Step 或维比特 SUS (升台系统) 产品作为到达辅助工具!
- 攀爬绳索必须始终固定在设定的位置!
- 必须移除攀爬绳中的环节或类似物!
- 禁止进入或站在跳水/安全区域!
- 按照操作规程安装产品, 以确保产品发挥正常功能!
- 一次只能一人滑行/跳水!
- 在安全区域没有人时方可滑行/跳水!
- 滑行位置: 脚先入水!
- 为避免危险, 必须遵守监督人员的指示!

CZECH:

POUZE PRO PLAVCE! - Výrobek má plovací stabilitu! - Nikdy nepřekročte přípustnou hmotnost zátěže, která je uvedena na typovém štítku! - Nerovnoměrné rozložení hmotnosti osob nebo nákladů může vést k převrhnutí výrobku a je třeba tomu zabránit! - Nikdy nepřekročte na typovém štítku uvedený současný maximální počet uživatelů! - Není vhodný pro uživatele mladší než 6 let! - Osobní velikost uživatele nesmí ležet mimo pásmo, předepsané na typovém štítku! - Před každým použitím zkontrolujte, je-li hloubka vody dostatečná a v okruhu 3m / 9,8 stop se nenachází žádná kamery, písečná nebo osoby. - Předepsaná minimální hloubka vody musí být při použití výrobku bezpodmínečně dodržena! - Při použití „Indoor“ (např. v plaveckých krytých bazénech) je nutné dbát na dostatečnou vzdálenost ke stropu. - Neskákejte na výrobek z jiných objektů (např. ze skokanského můstku a pod.) a nikdy neskákejte z výrobku na jiné objekty! - Plavání pod výrobkem je zakázáno! - Nikdy nepoužívat za tmy! - Zajistěte, aby měl výrobek při použití vždy správný tlak vzduchu! Za velmi horkých / chladných dnů tlak vzduchu opakovaně několikrát kontrolujte! - Přesvědčte se ještě před jeho použitím, zda je výrobek správně zakotven! - Nikdy výrobek nepoužívat při silném proudění vody nebo za silného větru! - Nikdy výrobek nepoužívejte za silného větru, při neklidné vodní ploše a za bouřek. Vyndejte výrobky z vody a zajistěte je vhodným způsobem, pokud síla větru překročí „Beaufort 5“. Nikdy výrobek nepoužívejte ve vodách, ve kterých hrozí přírodní nebezpečí (jako např. žraloci, jiná zvířata, proudění). - Před každým použitím zkontrolujte, nemá-li výrobek opotřebované, defektní nebo chybějící díly a proveďte jejich výměnu. - Výrobek neslouží jako záchranný ostrůvek a nechrání před utopením! - Děti smějí výrobek používat pouze pod dohledem dospělých! - Řetízky na krk, hodinky, prstýnky a jiné ostré předměty před použitím odložte! - Nedodržování pokynů v návodu k použití může mít za následek velké ohrožení a nebezpečí! - Návod k použití musí být zřetelně odstraněn smyčky a pod. - Je zakázáno zdržovat se v prostoru skoků do vody / bezpečnostním prostranstvím! - V žádném k použití uvedený postup při sestavě výrobku musí být dodržen, je tím zajištěna správná funkce výrobku. - Klouzat se nebo skákat smí vždy jen jedna osoba! - Klouzat se nebo skákat pouze tehdy, když se v bezpečnostním pásmu nenachází žádná osoba! - Klouzat se jen nohama dopředu. - K zabránění hrozbě nebezpečí je bezpodmínečně nutné následovat pokyny dozorcůho personálu.

POLISH:

TYLKO DLA PŁYWAJĄCYCH! - Wyrób utrzymuje się na wodzie! - Nie przekraczać dopuszczalnego obciążenia, podanego na tabliczce znamionowej! - Nierównome rozłożenie obciążenia, wytworzonego przez ludzi albo ładunek, może doprowadzić do wywrócenia się wyrobu i należy tego unikać! - Nie przekraczać maksymalnej liczby osób użytkujących równocześnie wyrób, podanej na tabliczce znamionowej! - Jedynie dla użytkowników w wieku powyżej 6 lat! - Wzrost użytkowników musi mieścić się w zakresie podanym na tabliczce znamionowej! - Przed każdym użyciem sprawdź, czy głębokość wody jest wystarczająca i czy w promieniu 3 metrów/9,8 stóp nie występują skały, mielizny i nie przebywają ludzie. - Przy użytkowaniu należy bezwzględnie przestrzegać wymaganej, minimalnej głębokości wody! - Przy wykorzystaniu w pomieszczeniach zamkniętych (np. na pływalniach krytych) należy zwracać uwagę na odpowiednią odległość od stropu. - Nie wskakiwać na wyrób z innych obiektów (np. z trampolin itp.) i nie wskakiwać z wyrobu na inne obiekty! - Zabrania się pływac pod wyrobem! - Nie używać w ciemności! - Zapewnić prawidłowe ciśnienie powietrza podczas użytkowania wyrobu. W dniach szczególnie gorących/zimnych kilkakrotnie sprawdzać ciśnienie powietrza! - Przed użyciem wyrobu upewnić się o jego prawidłowym zakotwiczeniu! - Nie używać przy silnym przepływie wody albo wietrze! - Nigdy nie używać wyrobów przy silnym wietrze, dużej fali i burzy. Wyciągnąć wyrób z wody i zabezpieczyć w odpowiedni sposób, gdy siła wiatru przekracza 5 w skali Beauforta. - Nie używać wyrobu w wodach, w których występują naturalne zagrożenia (np. rekiny, inne zwierzęta, prądy). - Przed każdym użyciem kontrolować wyrób pod kątem zużytych, uszkodzonych albo brakujących części i wymienić je. - Wyrób nie spełnia funkcji ratunkowej i nie chroni przed utonięciem! - Dzieci muszą używać wyrobu pod nadzorem dorosłych! - Przed skorzystaniem z wyrobu należy zdjąć naszyjnik, zegarki, obrączki i inne ostre przedmioty! - Nieprzestrzeganie instrukcji obsługi może spowodować poważne zagrożenia! - Instrukcja obsługi musi być dostępna dla personelu sprawującego nadzór! - Wchodzenie na wyrób wymaga wytrenowania! Przy wchodzeniu zaleca się pomocniczo zastosować WIBIT RAMP! - Linę używaną przy wspinaniu należy zawsze bezpiecznie zamocować w przewidzianych położeniach! - Należy unikać z liny pętle itp. - W obszarze wykonywania skoków i w strefie bezpieczeństwa zabronione jest przebywanie w wodzie! - Należy przestrzegać kolejności podanej w instrukcji obsługi, aby zagwarantować właściwe działanie wyrobu. - Zjeżdżać/skakać może zawsze tylko 1 osoba! - Zjeżdżać/skakać można dopiero wtedy, gdy w strefie bezpieczeństwa nie znajdują się ludzie! - Pozycja zjeżdżania: nogami do przodu - W celu uniknięcia zagrożenia należy koniecznie przestrzegać wskazań personelu nadzorującego!

SLOVAK:

IBA PRE PLAVCOV! - Výrobek je stabilný pre plávanie! - Neprekračujte dovolenú hmotnosť záťaže, ktorá je uvedená na typovom štítku! - Nedovolené zaťaženie osobami alebo nákladmi môže viesť k preklopeniu výrobku a treba tomu zabrániť! - Neprekračujte max. počet súčasných používateľov, ktorí sú predpísaní na typovom štítku! - Nevhodné pre používateľa mladšieho ako 6 rokov! - Telesná výška používateľa nesmie byť mimo dovoleného rozsahu, ktorý je predpísaný na typovom štítku! - Pred použitím skontrolujte, či je hĺbka vody dostatočná a či v dosahu okruhu 3 m / 9,8 stóp je bez skál, plytčín a osôb. - Pri používaní sa musí bezpodmienečne dodržať predpísaná minimálna hĺbka vody! - Pri používaní „vo vnútri“ (napr. v plavárňach) treba dávať pozor na dostatočnú vzdialenosť k stropu. - Neskáčte z iných objektov na výrobok (ako napr. zo skákacej dosky a. i.) a neskáčte z výrobku na iné objekty! - Plávanie pod výrobkom je zakázané! - Žiadne použitie pri tme! - Uistite sa, že výrobok pri použití vždy disponuje správnym tlakom vzduchu. Počas extrémne horúcich / studených dní skontrolujte viackrát tlak vzduchu! - Uistite sa o správnom ukotvení výrobku skôr, ako sa použije! - Nepoužívajte pri silnom prúdení alebo vetre! - Nikdy nepoužívajte výrobky pri silnom vetre, nepokojnom povrchu vody a burie. Odstráňte výrobky z vody a zabezpečte ho vhodným spôsobom, keď prekročí intenzitu vetra „Beaufort 5“. - Nepoužívajte výrobok v povrchových vodách s prirodzenými nebezpečenstvami (napr. žraloky, iné zvieratá, prúdenia) - Pred každým použitím skontrolujte výrobok vzhľadom na opotrebovanie, chýbné alebo chýbajúce diely a vymeňte ich. - Výrobok neslúži ako záchranný ostrov a nechráni pred utopením! - Používanie detí sa musí uskutočniť pod dohľadom dospelých osôb! - Řetízky, hodinky, prstene a iné ostré predmety pred použitím odložte! - Nedodržovanie návodu na obsluhu môže viesť k závažným nebezpečenstvám! - Návod na obsluhu sa musí sprístupniť kontrolujúcemu personálu! - Netrénované osoby môžu nať vystúpiť len ťažko! Použitie WIBIT RAMP sa odporúča ako výstupná pomôcka! - Šplhacie lano treba zafixovať vždy v plánovanej polohe! - Slučky alebo podobné treba pri lane vždy odstrániť. - V oblasti skákania/v bezpečnostnej oblasti je zdržovanie sa vo vode zakázané! - Aby bolo možné zaručiť riadnu funkciu výrobku, musí sa dodržiavať poradie k montáži v návode na obsluhu. - Vždy nechajte smýkať / skákať iba jednu osobu! - Iba vtedy sa smýkajte / skáčajte, keď je bezpečnostná oblasť bez osôb! - Položba smýkania: s nohami dopredu - Aby sa zabránilo nebezpečenstvám, musia sa bezpodmienečne vyhovieť pokynom kontrolujúceho personálu.

FINNISH:

VAIN UIMAITOISILLE! - uote ei ui vakaasti vedessä! - Älä ylitä sallittua kuormituspainoa, joka on ilmoitettu tyyppikivellä! - Epätasainen henkilöiden ja kuormien painon jakautuminen voi aiheuttaa tuotteen kaatumisen ja sitä on vältettävä! - Älä ylitä tyyppikivellä ilmoitettua samanaikaisten käyttäjien maksimi määrää! - Ei sovellu alle 6 vuotiaiden käyttöön! - Käyttäjän pituus ei saa olla tyyppikivellä ilmoitetun pituusalueen ulkopuolella! - Tarkista aina ennen jokaista käyttöä, että veden syvyys on riittävä eikä ympäristössä ole 3m / 9,8ft alueella kalliota, hiekkasärkkiä tai henkilöitä. - Käytettäessä on ehdottomasti noudatettava ilmoitettua veden vähimmäissyvyyttä! - „Indoor-käytössä“ (esim. uimahalleissa) on huomioitava, että etäisyys katosta on riittävä. - Älä hyppää muista kohteista tuotteeseen (kuten esim. hyppylaudalta tms.) äläkä hyppää tuotteesta muihin kohteisiin. - Uiminen tuotteen alla on kielletty! - Ei saa käyttää pimeässä! - Tarkista, että tuotteessa on käytön aikana aina määräysten mukainen ilmanpaine. Tarkista ilmanpaine useammin äärimmäisen kuumina / kylminä päivinä! - Varmista tuotteen moitteeton ankkurointi ennen sen käyttöä! - Älä käytä voimakkaassa virtauksessa tai tuulella! - Älä milloinkaan käytä tuotetta voimakkaassa tuulella, vedenpinnan ollessa levoton äläkä ukkosella. Mikäli tuulivoimakkuus ylittää „5 boforia“, ota tuotteet vedestä ja turvaa ne sopivalla tavalla. - Älä käytä tuotetta vesistöissä, joissa uhkaavat luonnolliset vaarat (esim. hait, muut eläimet, virtaus) - Tarkista tuote ennen jokaista käyttöä ettei se ole kulunut, vaurioitunut eikä siitä puutu mitään osia ja korvaa nämä tarvittaessa. - Tuote ei ole pelastussareke eikä se turvaa hukkumiselta! - Lapset saavat käyttää tuotetta ainoastaan aikuisten valvonnassa! - Riisu ennen käyttöä kaukaleijut, kellot, sormukset ja terävät esineet! - Käyttöohjeen noudattamatta jättämisestä voi seurata vakavia vaurioita! - Käyttöohje on oltava valvovan henkilöstön käytettävissä! - Treenaamattomien henkilöiden on vaikea nousta tuotteeseen! WIBIT RAMP on suositeltava nousuapu! - Kiinnitä kiipeämisköysi aina varmasti siihen tarkoitettuun paikkaan! - Köydestä on poistettava silmukat tai vastaavat. - Vain yksi henkilö saa olla ponnahdustynnyllä ja vain yksi henkilö kerrallaan saa hypätä! - Oleskelu vedessä hyppy-turva-alueella on kielletty! - Käyttöohjeen asennusjärjestystä on noudatettava, jotta voitaisiin taata tuotteen moitteeton toiminta. - Vain yksi henkilö kerrallaan saa liukua / hypätä! - Liukuminen / hyppäminen on sallittua vasta, kun ketään ei ole turva-alueella! - Liukumisasento: jalat edellä - Vaurioitumisen välttämiseksi on ehdottomasti noudatettava valvovan henkilöstön ohjeita.

SWEDISH:

ENDAST FÖR PERSONER SOM KAN SIMMA! - Produkten är simstabil! - Överskrid aldrig den högsta tillåtna vikten som står på typskylten! - En jämn viktfordelning av personer eller laster kan leda till att produkten välter och ska därför absolut undvikas! - Överskrid aldrig det maximala antalet personer som får använda produkten samtidigt. Det max. tillåtna antalet personer står på typskylten! - Får inte användas av barn under 6 år! - Användare får inte ha en kroppsstorlek som ligger utanför storleksområdet som står på typskylten! - Kontrollera varje gång innan du använder produkten om vattnet är tillräckligt djupt och att det inte finns några klippor, sandbänkar och personer inom ett område på 3m / 9,8ft. - Beakta absolut det föreskrivna vattendjupet som gäller för produktens användning! - Om produkten används "indoor" (t.ex. i simhallar) är det viktigt att avståndet till taket är tillräckligt stort. - Hoppa aldrig från ett annat objekt på produkten (som t.ex. från en språngbräda och liknande) och hoppa inte heller från produkten upp på ett annat objekt! - Det är inte tillåtet att simma under produkten! - Använd produkten inte i mörker! - Kontrollera att produkten alltid har rätt lufttryck när den används. Om det är extremt varmt / kallt ska lufttrycket kontrolleras flera gånger om dagen! - Kontrollera att produkten är ordentligt fast innan den används! - Får inte användas vid kraftig strömning eller om det blåser kraftigt! - Använd produkten aldrig om det blåser kraftigt, om vattenytan inte är lugn eller om det åskar. Ta upp produkten ur vattnet och fäst den på säkert sätt så fort som vindstyrkan är över "Beaufort 5". - Använd produkten aldrig i vatten där det finns naturliga faror och risker (t.ex. hajar, andra djur eller strömning). - Kontrollera varje gång innan du använder produkten om någon del är sliten, skadad eller saknas. Ersätt resp. byt ut respektive del. - Produkten lämpar sig inte som räddningsö och skyddar inte mot att drunkna! - Barn får endast använda produkten under uppsikt av vuxna! - Ta av dig Halsband, armbandsur, ringar och andra vassa föremål innan du använder produkten! - Om du inte följer instruktionerna i bruksanvisningen kan detta leda till allvarlig skada! - Bruksanvisningen ska finnas till hands för alla personer som övervakar användningen! - För otränade personer kan det vara svårt att ta sig upp på produkten! Vi rekommenderar att använda vår WIBIT RAMP som hjälp! - Klätterlinan ska alltid fixeras i avsedd position! - Linan får inte ha några öglor och liknande. - Det är inte tillåtet att uppehålla sig i vattnet i området där man hoppar! säkerhetsområdet! - Följ ordningsföljden för monteringen som står i bruksanvisningen i detalj för att säkerställa produktens fulla och säkra funktion. - Endast en person får glida ner/hoppa samtidigt! - Glid eller hoppa först ner om det inte uppehåller sig några personer i säkerhetsområdet! Glidposition: med fötterna i riktning framåt - För att undvika faror och risker ska instruktionerna från personalen om övervakning användas alltid följas.

NORWEGIAN:

BARE FOR SVØMMERE! - Produktet er flytestabil! - Den tillatte belastningsvekten som er angitt på typeskiltet må ikke overskrides! - Unngå ujevn fordeling av belastning fra personer eller last som kan føre til at produktet kanter! - Maksimalt antall samtidige brukere som angitt på typeskiltet må ikke overskrides! - Ikke egnet for brukere under 6 år! - Brukerens kroppsstørrelse må ikke være utenfor det området som er beskrevet på typeskiltet! - Kontroller før hver bruk om vannbyden er tilstrekkelig og at området i en omkrets på 3 m / 9,8 ft er fri for klipper, sandbanker og personer. - Det er absolutt nødvendig å overholde den foreskrevne minste vannbyden under bruk! - Pass på tilstrekkelig avstand til taket ved „Innendørs bruk“ (f.eks. i svømmehaller). - Ikke hopp fra andre gjenstander på produktet (som f.eks. fra et stupebrett e.l.) og ikke hopp fra produktet på andre gjenstander! - Det er forbudt å svømme under produktet! - Må ikke brukes i mørket! - Kontroller at produktet alltid har riktig lufttrykk under bruk. Kontroller lufttrykket flere ganger på ekstremt varme / kalde dager! - Kontroller at produktet er riktig forankret før det brukes! - Må ikke brukes ved sterk strøm eller vind! - Bruk aldri produktet ved sterk vind, urolig sjø og tordenvær. Ta produktet ut av vannet og sikre det på en egnet måte når vindstyrken er over „Beaufort 5“. - Ikke bruk produktet i farvann med naturlige farer (f.eks. hai, andre dyr, strøm) - Kontroller produktet før hver bruk for slitte, defekte eller manglende deler, skift ut disse delene. Produktet er ingen redningsøy og beskytter ikke mot drukning! - Barn må bare bruke produktet under tilsyn av voksne! - Ta av halskjeder, klokker, ringe og andre skarpe gjenstander før bruk! - Hvis bruksveiledningen ikke blir fulgt, kan det oppstå alvorlige farer! - Tilsynspersonalet må ha tilgang til bruksveiledningen! - Vanskelig påstigning for utrenede personer! Det anbefales å bruke WIBIT RAMP som påstigningshjelp! - Klattretauet skal alltid festes sikkert på den fastlagte plassen! - Løkker eller lignende skal fjernes fra tauet. - Det er forbudt å oppholde seg i vannet i hoppe-/sikkerhetsområdet! - Rekkefølgen for oppbygging i bruksveiledningen må følges for at produktet skal ha en garantert forskriftsmessig funksjon. - Bare en person må skli / hoppe samtidig! - Ikke skli / hopp før det ikke er noen personer i sikkerhetsområdet! - Sklistilling: Med føttene først - For å unngå farer er det absolutt nødvendig å følge tilsynspersonalets anvisninger!